

平成22年度 第5回愛知県U14クラブチャンピオンシップ男子バレーボール大会結果

平成23年 1月29日(土) 会場:岡崎市体育館

予選グループ戦 (午前)

- ・予選グループ戦は、25点2セットマッチとする。
- ・前の試合が終了したら速やかに次の試合を始める。
- ・公式練習の時間は確保しない。

順位の付け方

- ①セット率…得セット数/総セット数
- ②得点率…総得点数/総失点数

対戦表の( )の中が審判です。

【Aコート】

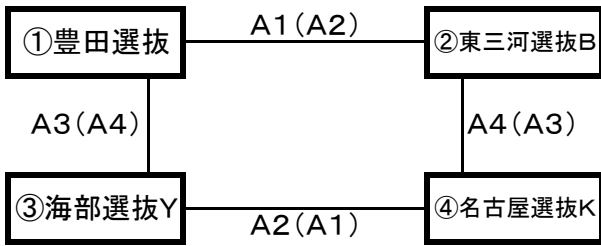

	豊田選抜	東三河選抜B	海部選抜Y	名古屋選抜K
豊田選抜	-	25-13 25-17 ○	25-18 25-4 ○	☆
東三河選抜B	13-25 17-25 ×	-	☆	25-18 19-25 △
海部選抜Y	18-25 4-25 ×	☆	-	16-25 12-25 ×
名古屋選抜K	☆	18-25 25-19 △	25-16 25-12 ○	-

【Cコート】

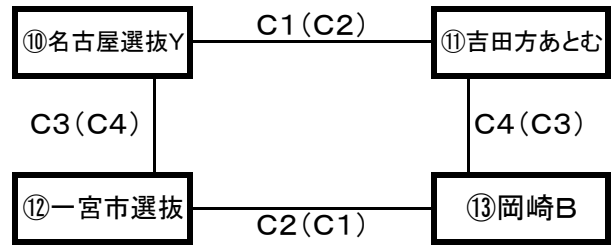

	名古屋選抜Y	吉田方あとむ	一宮市選抜	岡崎B
名古屋選抜Y	-	21-25 25-23 △	19-25 25-21 △	☆
吉田方あとむ	25-21 23-25 △	-	☆	10-25 17-25 ×
一宮市選抜	25-19 21-25 △	☆	-	22-25 20-25 ×
岡崎B	☆	25-10 25-17 ○	25-22 25-20 ○	-

【Bコート】

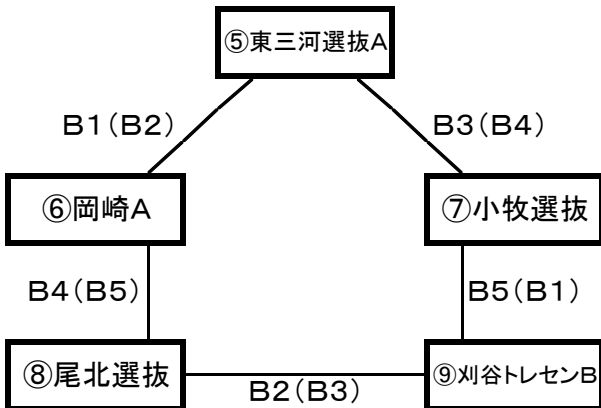

	東三河選抜A	岡崎A	小牧選抜	尾北選抜	刈谷トレセンB
東三河選抜A	-	21-25 25-21 △	25-17 25-13 ○	☆	☆
岡崎A	25-21 21-25 △	-	☆	25-18 25-17 ○	☆
小牧選抜	17-25 13-25 ×	☆	-	☆	25-13 25-17 ○
尾北選抜	☆	18-25 17-25 ×	☆	-	25-8 25-14 ○
刈谷トレセンB	☆	☆	13-25 17-25 ×	8-25 14-25 ×	-

【Dコート】

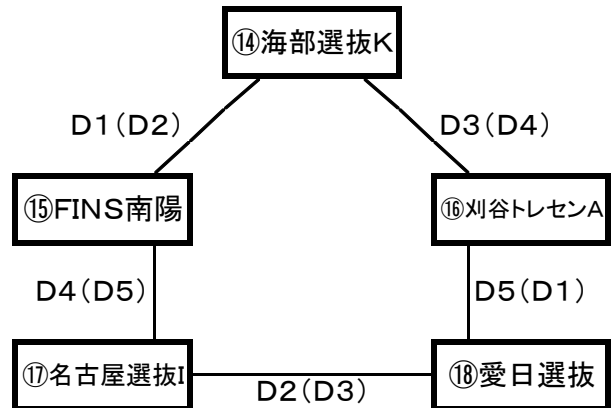

	海部選抜K	FINS南陽	刈谷トレセンA	名古屋選抜I	愛日選抜
海部選抜K	-	8-25 10-25 ×	20-25 20-25 ×	☆	☆
FINS南陽	25-8 25-10 ○	-	☆	25-18 26-24 ○	☆
刈谷トレセンA	25-20 25-20 ○	☆	-	☆	19-25 16-25 ×
名古屋選抜I	☆	18-25 24-26 ×	☆	-	16-25 23-25 ×
愛日選抜	☆	☆	25-19 25-16 ○	25-16 25-23 ○	-

決勝トーナメント（午後）

- ・1・2位の決勝トーナメントは、25点3セットマッチとする。ただし、第3セットは15点までとする。
- ・3位・4位・5位のトーナメントは、15点3セットマッチとする。（第3セットも15点で行う）
- ・前の試合が終了したら速やかに次の試合を始める。
- ・公式練習の時間は確保しない。
- ・試合の進行状況によっては、促進ルール（例：1セット15点の3セットマッチなど）を採用する場合がある。

【Aコート】 1位・2位トーナメント

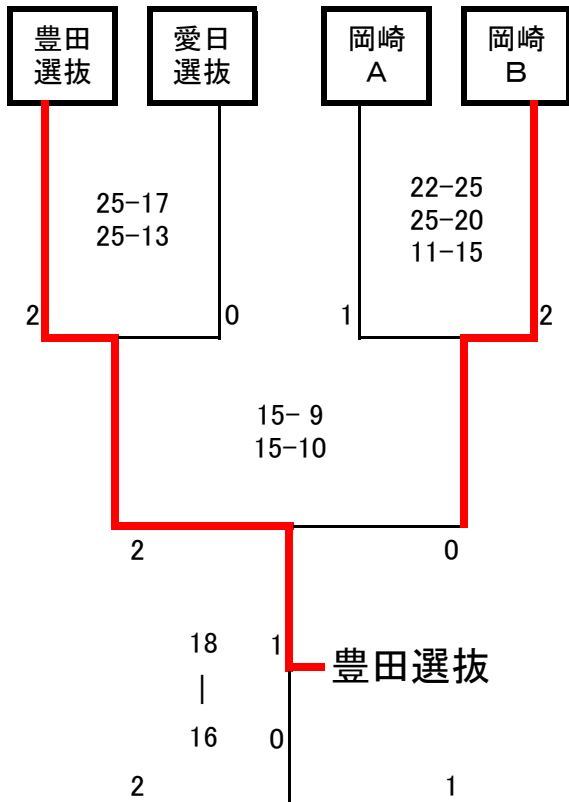

【Cコート】 3位・4位・5位トーナメント

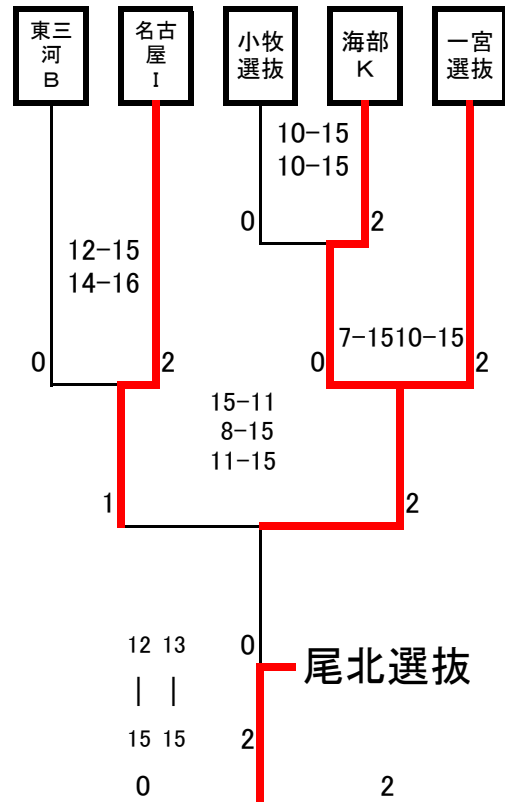

【Bコート】

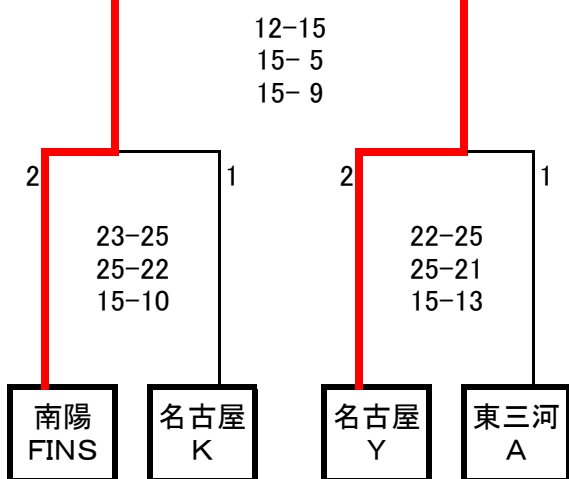

【Dコート】

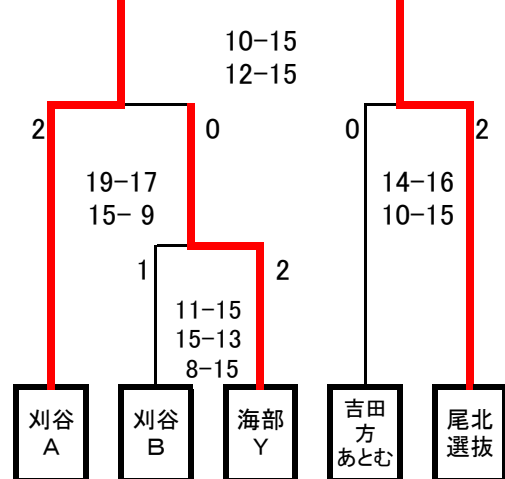

体育館借用時間の関係で、準決勝は15点3セットマッチ、決勝は15点1セットマッチで行いました。

優勝: 豊田選抜

第2位: FINS南陽サンズバレーボールクラブ

第3位: 岡崎B・名古屋選抜Y

上記4チームについては、3月5日(土)に中央総合公園体育館で開催される『第2回東海ブロックU14クラブチャンピオンシップ』に愛知県代表としての出場権を得ました。