

令和5年度知多支部高等学校バレーボール選手権大会

試合及び練習設定時間

1日目	合同練習時間
第一試合	8:59フロア会場 9:04~9:19練習
第二試合	15分後プロトコール
昼休憩	30分
第三試合	15分後プロトコール
第四試合	5分後プロトコール
第五試合	15分後プロトコール

2日目	男子	女子
	合同練習時間	合同練習時間
第一試合	9:54~10:09練習	9:54~10:09練習
第二試合	15分後プロトコール	15分後プロトコール
第三試合	15分後プロトコール	15分後プロトコール
第四試合	15分後プロトコール	15分後プロトコール
第五試合		15分後プロトコール

【第1日目 12月10日（日）】

男子 0グループ（大府東会場）

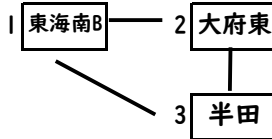

Pグループ（半田東会場）

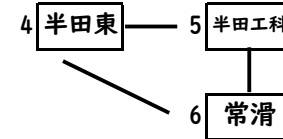

Qグループ（大府東会場）

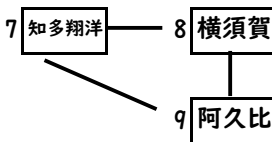

Rグループ（半田東会場）

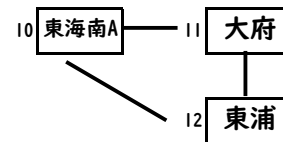

	大府東会場				半田東会場			
	0グループ		Qグループ		Pグループ		Rグループ	
	Aコート	Bコート	Aコート	Bコート	Cコート	Dコート	Cコート	Dコート
第1	東海南B ()	大府東 ()	知多翔洋 ()	横須賀 ()	半田東 ()	半田工科 ()	東海南A ()	大府 ()
第2	東海南B ()	半田 ()	知多翔洋 ()	阿久比 ()	半田東 ()	常滑 ()	大府 ()	東浦 ()
第3	大府東 ()	半田 ()	横須賀 ()	阿久比 ()	半田工科 ()	常滑 ()	東海南A ()	東浦 ()

【第2日目 12月16日（土）】 メディアス体育館おおぶ 会場

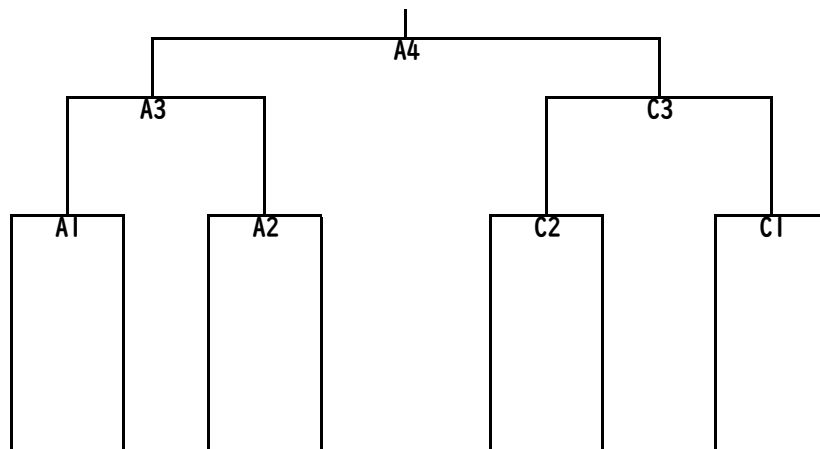

試合結果

優勝 _____

第2位 _____

第3位 _____

第3位 _____

試合及び練習設定時間

1日目	合同練習時間
第一試合	8:59フロア会場 9:04~9:19練習
第二試合	15分後プロトコール
昼休憩	30分
第三試合	15分後プロトコール
第四試合	5分後プロトコール
第五試合	15分後プロトコール

2日目	男子	女子
	合同練習時間	合同練習時間
第一試合	9:54~10:09練習	9:54~10:09練習
第二試合	15分後プロトコール	15分後プロトコール
第三試合	15分後プロトコール	15分後プロトコール
第四試合	15分後プロトコール	15分後プロトコール
第五試合		15分後プロトコール

【第1日目 12月10日 (日)】

女子

Sグループ (大府会場)

Uグループ (大府会場)

Tグループ (東海樟風会場) Vグループ (東海樟風会場)

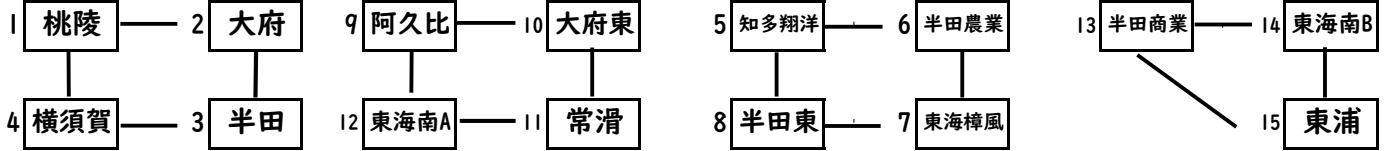

	大府会場		東海樟風会場	
	Sグループ	Uグループ	Vグループ	Tグループ
	Aコート	Bコート	Cコート	Dコート
第1	桃陵 () 大府	阿久比 () 大府東	半田商業 () 東海南B	知多翔洋 () 半田農業
第2	横須賀 () 半田	東海南A () 常滑	半田商業 () 東浦	半田東 () 東海樟風
第3	桃陵 () 横須賀	阿久比 () 東海南A	東海南B () 東浦	知多翔洋 () 半田東
第4	大府 () 半田	大府東 () 常滑	() ()	半田農業 () 東海樟風
第5	3位 () 3位	() ()	() ()	3位 () 3位

【第2日目 12月16日 (土)】 メディアス体育館ちた 会場

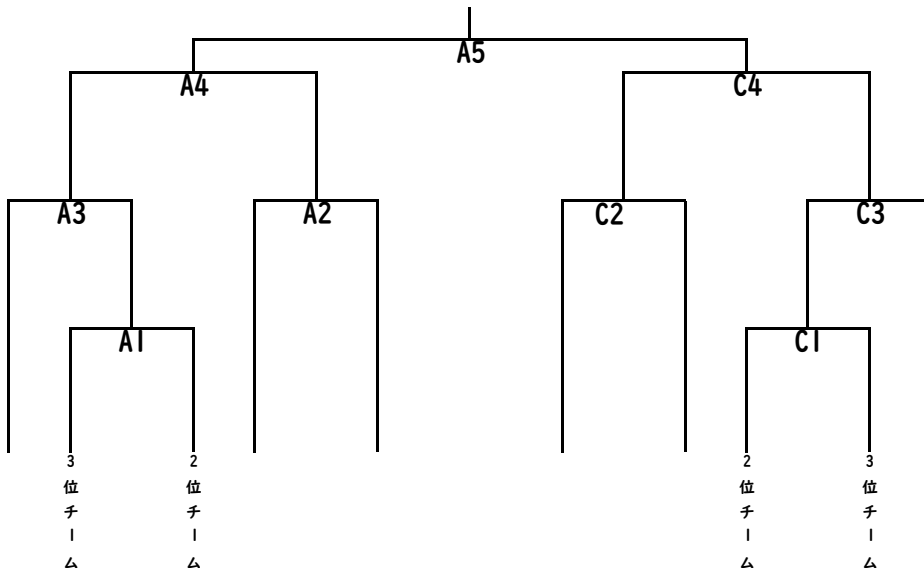

試合結果

優勝 _____

第2位 _____

第3位 _____

第3位 _____