

# 第75回全日本バレーボール高等学校選手権大会知多支部予選会

試合及び練習設定時間

	1日目				2日目	
	女子コート		男子コート		男女コート	
	試合開始時刻	合同練習時間	試合開始時刻	合同練習時間	試合開始時刻	合同練習時間
第1試合	9:00	8:30フロア開場 8:34~15分練習	9:00	8:30フロア開場 8:34~15分練習	9:00	8:30フロア開場 8:34~15分練習
第1試合(武豊会場)	9:30	9:00フロア開場 9:04~15分練習				
第2試合	15分後プロトコル		単独10分+合同5分		15分後プロトコル	
第3試合	15分後プロトコル		13:45	13:15フロア開場 13:19~15分練習	15分後プロトコル	
第4試合	13:45	13:15フロア開場 13:19~15分練習	単独10分+合同5分		5分後プロトコル	
第5試合	15分後プロトコル		大府は10:30集合 A2試合終了後、アップ開始		15分後プロトコル	
第6試合	15分後プロトコル				5分後プロトコル	

## 男子

第1日(9/23)

第2日(9/24)

第1日(9/23)

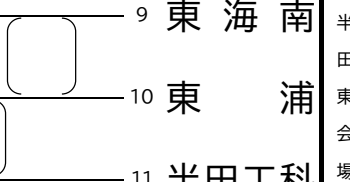
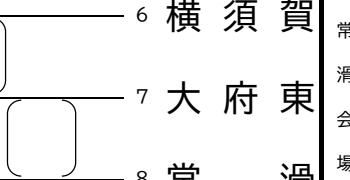
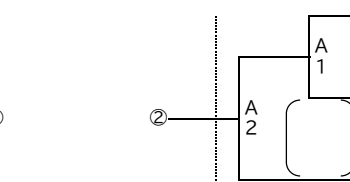
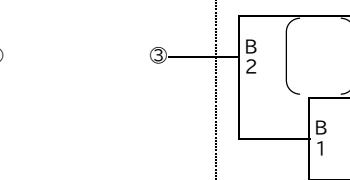
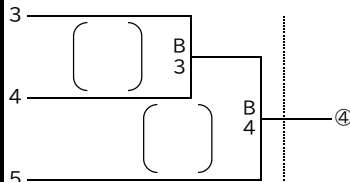
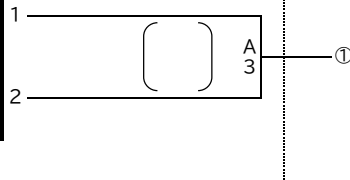

## 第2日目 決勝リーグ戦組み合わせ(9/24(土))

①	[	-	]	④
②	[	-	]	③
①	[	-	]	③
②	[	-	]	④
③	[	-	]	④
①	[	-	]	②

優勝

第2位

第3位

第4位

保護者入場可 1面開催です。各学校14名までとします。  
感染状況によっては、急遽変更することがあります。感染対策にご協力お願いいたします。

# 第75回全日本バレーボール高等学校選手権大会知多支部予選会

試合及び練習設定時間

	1日目				2日目	
	女子コート		男子コート		男女コート	
	試合開始時刻	合同練習時間	試合開始時刻	合同練習時間	試合開始時刻	合同練習時間
第1試合	9:00	8:30フロア開場 8:34~15分練習	9:00	8:30フロア開場 8:34~15分練習	9:00	8:30フロア開場 8:34~15分間練習
第1試合(武豊会場)	9:30	9:00フロア開場 9:04~15分練習				
第2試合	15分後プロトコール		単独10分+合同5分		15分後プロトコール	
第3試合	15分後プロトコール		13:45	13:15フロア開場 13:19~15分練習	15分後プロトコール	
第4試合	13:45	13:15フロア開場 13:19~15分練習	単独10分+合同5分		5分後プロトコール	
第5試合	15分後プロトコール		大府は10:30集合 A2試合終了後、アップ開始			15分後プロトコール
第6試合	15分後プロトコール					5分後プロトコール

## 女子

第1日(9/23)

第2日(9/24)

第1日(9/23)

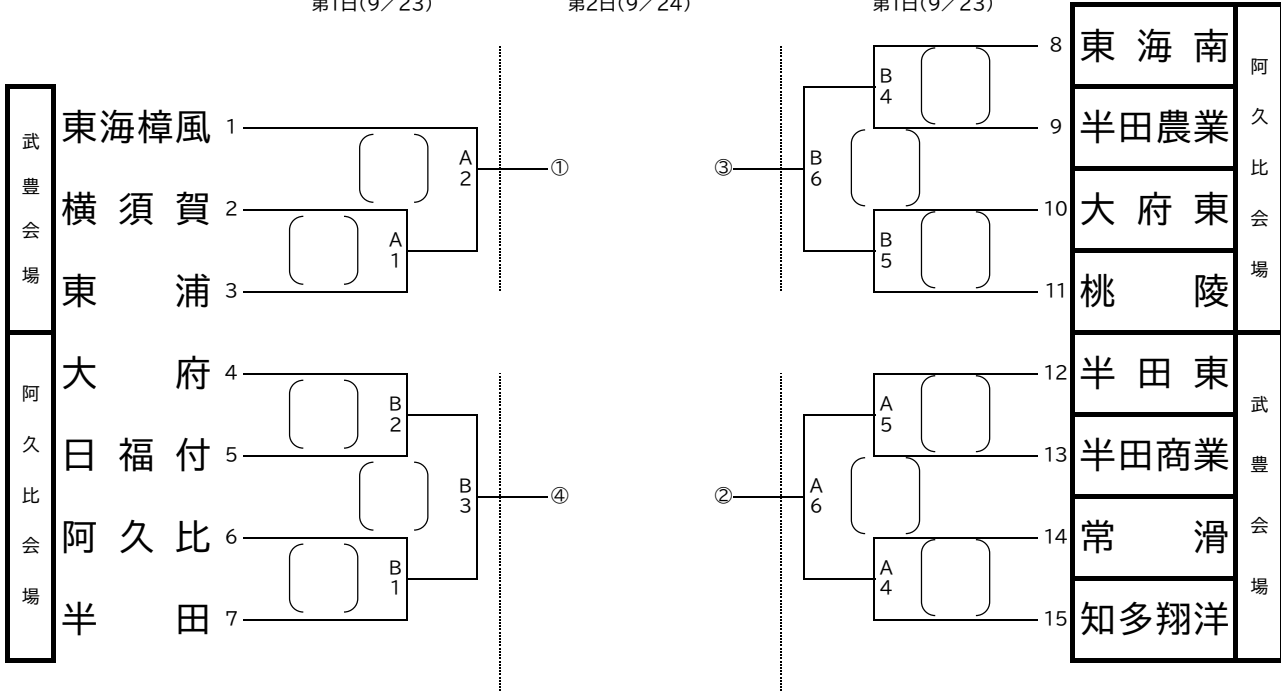

第2日目 決勝リーグ戦組み合わせ(9/24(土))

①	[	-	]	④
②	[	-	]	③
①	[	-	]	③
②	[	-	]	④
③	[	-	]	④
①	[	-	]	②

優勝

第2位

第3位

第4位

保護者入場可 1面開催です。各学校14名までとします。  
感染状況によっては、急遽変更することがあります。感染対策にご協力お願いいたします。